

ZERO S19.K11.Z230

Typ: stropní a nástěnné svítidlo

Stínítko: bílé ručně foukané trojvrstvé sklo opál mat

Těleso svítidla: ocelový plech bíle lakovaný výška 20 mm

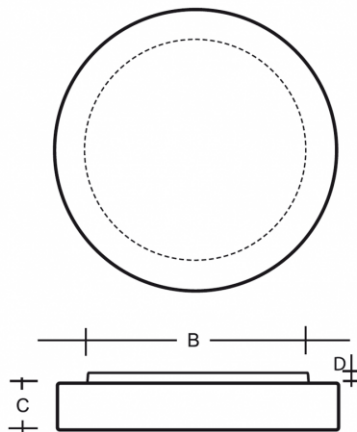





W	K	Světelný tok modulu lm	Světelný tok svítidla lm	A (mm)	B (mm)	C (mm)	D (mm)	Hmotnost (g)
6,9	3000	1042	710	230	190	70	20	1500

Napětí: 230V

IK kód: IK01

Předřadník: Driver

CRI: >80

Životnost LED: L80/F10 50000 hodin

Watt: 6,9 W

Teplota chromatičnosti: 3000 K

Světelný tok modulu: 1042 lm

Světelný tok svítidla: 710 lm

A: 230 mm

B: 190 mm

C: 70 mm

D: 20 mm

Hmotnost: 1500 g

Lucis S19.K11.Z230 ZERO LED / LDC (Polar)

Luminaire: Lucis S19.K11.Z230 ZERO LED
Lamps: 1 x LED 103/73-830 G3

